

高密度化した装置からRJ45コネクタを正確に抜く

# RJ45引き抜き工具S

(メーカー型式:3411)

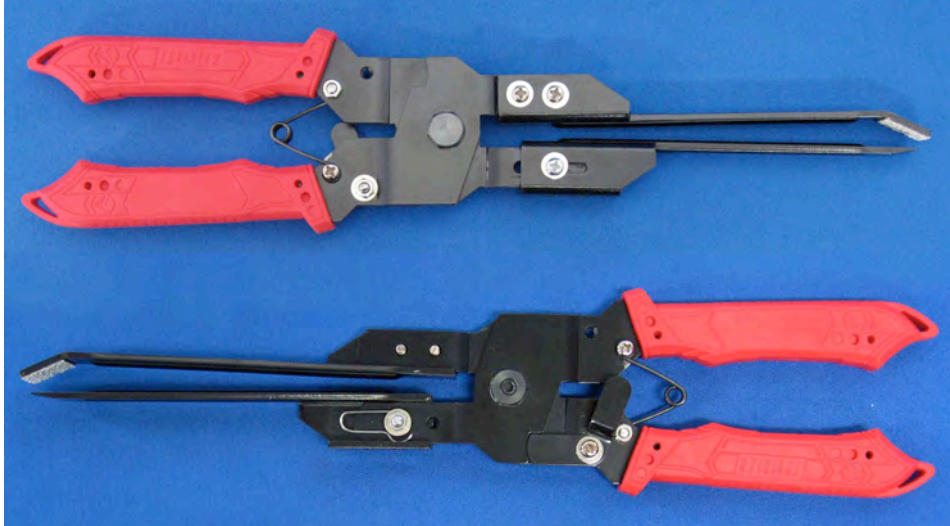

## 概要・特長

高密度化した装置からRJ45コネクタを引き抜く工具です

1つの装置にRJ45コネクタが多数收容されている場合、手で抜く事は困難です。本工具は、該当コネクタを正確に抜く事ができ、人為事故防止に役立ちます。

ブーツ付RJ45コネクタ・ブーツのないRJ45コネクタの両方に対応しています

長さ調節用スライド機構にて下側アームを調整することにより、「ケーブルブーツのないRJ45コネクタ」と「ケーブルブーツ付RJ45コネクタ」の両方にご使用いただけます。

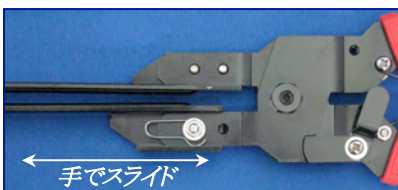

長さ調整用スライド機構 (ワンタッチ)

\* 下側アーム部にスライド機構を設けてあります。

必要に応じ、長さを調整して下さい。

\* バネロック式で、手にてワンタッチで調整できます。

→ 調整方法は「裏面の使用方法」へ

## 外観・寸法

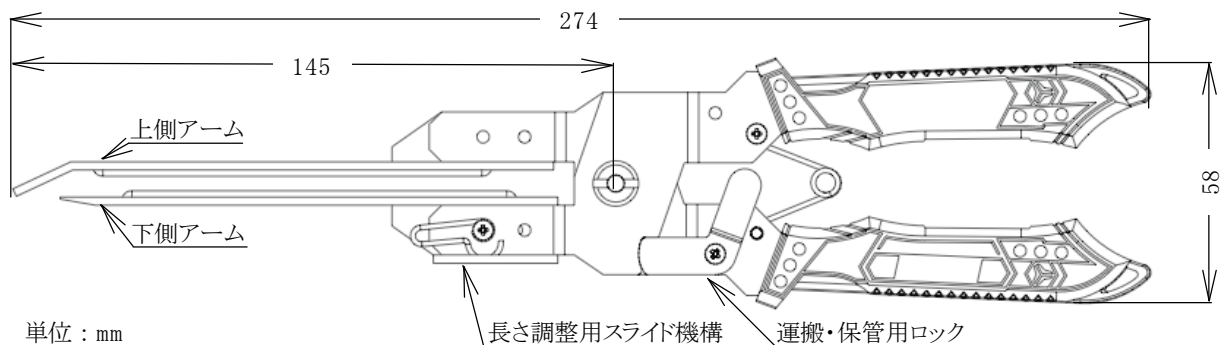

## 使用方法

「下側アームでコネクタ底面」を「上側アームでラッチ部」を挟み、抜いて下さい

上下ポートがブーツ付コネクタの場合

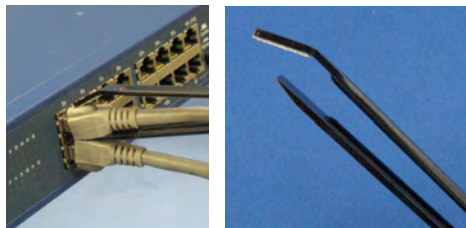

下側アームを縮めて下さい

上下ポートの一方、又は両方がブーツなしコネクタの場合

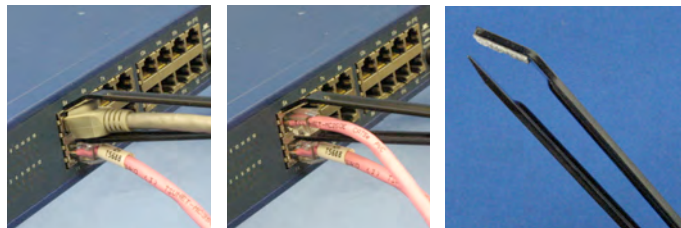

下側アームを伸ばして下さい

## その他機能

**滑り防止**：コネクタの滑り防止として、上側アーム先端部にゴムシールを貼付してあります。  
(磨り減りましたら、張り替えて下さい)

**絶縁対策**：ネジ・バネ部を除く表面に絶縁コーティングを施してあります。  
(コーティングは使用しているうちに剥がれが起きますので、ご注意ください)

**落下防止**：グリップエンドに穴を設けてありますので、落下防止のコード等にご使用下さい。

**ロック機構**：運搬時・保管時用にロック機構を設けてあります。

## ヒント

コネクタをポートに挿入する方法

上側アーム先端部でコネクタのおしりを押して下さい。  
カチッと音がすれば、挿入完了です。



## オプション

ライト (LEDタイプ) 取付キットをご用意。【ライト別売】

取付キット：ナノライト取付キット (メーカー型式：3413)

適応ライト：ナノライト (STREAMLIGHT社製)

ナノライト取付キット

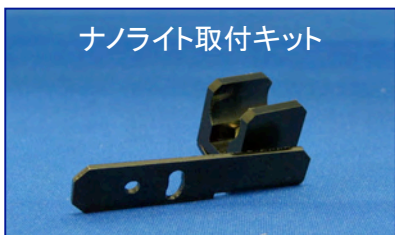

ライト取付状態



【お問い合わせ】

【製造元】

 東京通信機工業株式会社

■本社

〒108-0074 東京都港区高輪3-8-13  
TEL.03-3447-2421 FAX.03-3447-0426

■西日本営業所

〒556-0011 大阪市浪速区難波中1-9-10  
マツセ難波ビル803号  
TEL.06-6630-9031 FAX.06-6630-9039

<http://www.totsuki.co.jp>